

Стекланные  
двери для  
душа.

# Олиф 1520

## Технические особенности

- Регулируемая длина профиля 1520 мм с верхней и нижней торцевыми крышками
- Для стекла толщиной 6мм
- Для крепления в стекле необходимо 3 выреза
- Максимальная ширина стекла 1000мм
- Максимальный вес каждой двери 25 кг
- Поставляется с уплотнительной лентой для нижней части двери
- Угол двери регулируемый на 22,5°



Хром



Белый по RAL 9010

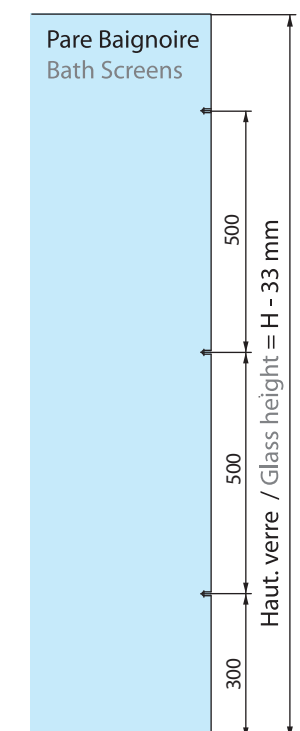
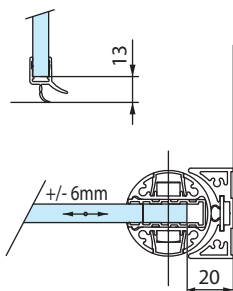
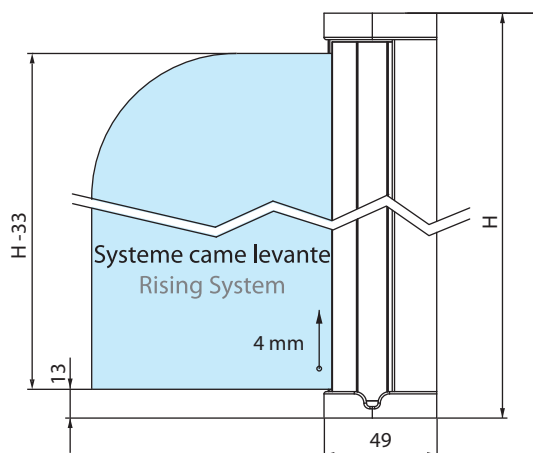
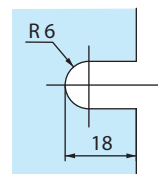
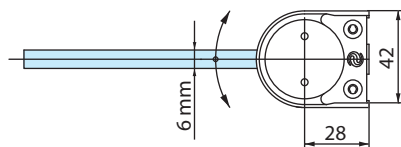

Олиф 1520

Стекланные  
двери для душа.

**B  
A  
I  
N**

Стеклянные  
двери для  
душа.

# Олиф 2200

## Технические особенности

- Регулируемая длина профиля 2200 мм с верхней и нижней торцевыми крышками
- Для стекла толщиной 6-8мм
- Для крепления в стекле необходимо 4 выреза
- Максимальная ширина стекла 800мм
- Максимальный вес каждой двери 30 кг
- Поставляется с уплотнительной лентой для нижней части двери
- Угол двери регулируемый на 22,5 °

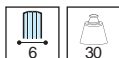

Хром



Белый RAL 9010



Хром



Белый RAL 9010

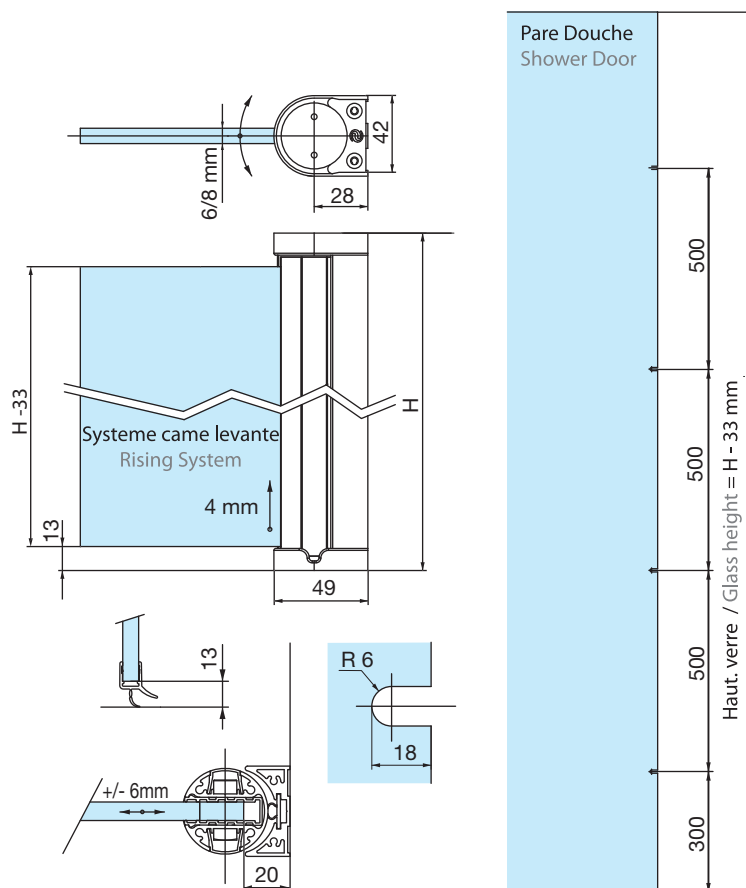
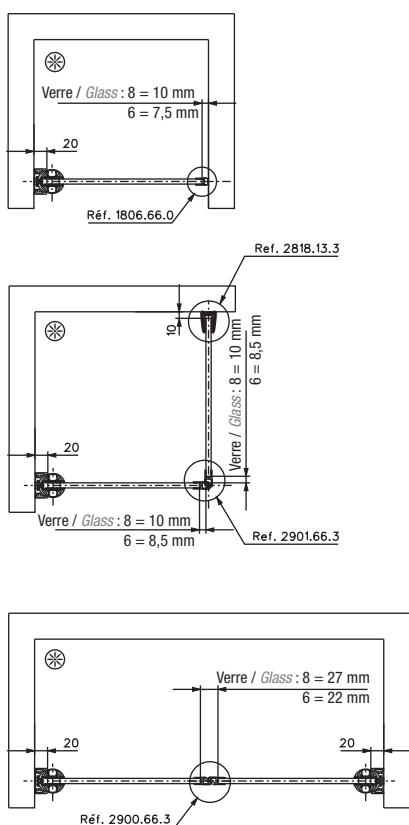

## Олиф 2200

Стекланные  
двери для  
душа.

