

# Стеклянные раздвижные двери R-1000

Стеклянные раздвижные двери R-1000 имеют двойное крепление, к стене и потолку и полу. На полу устанавливается направляющая, по которой стеклянные раздвижные двери с легкостью скользят по поверхности с помощью роликов в стекле

# Стеклянные раздвижные двери R-1000



Система стеклянных раздвижных дверей NewGlas

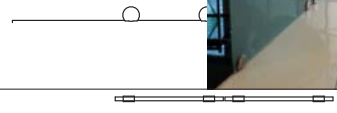

R-1000 комплект 1

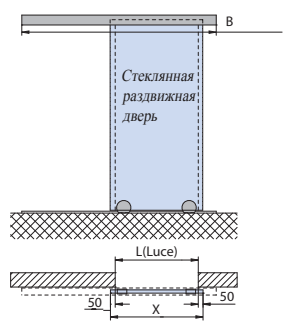

R-1000 комплект 2



Схема стеклянных раздвижных дверей к стене и потолку



$Y1 = H(\text{luce}) - 27$

$Y1 = H(\text{luce}) + 15$

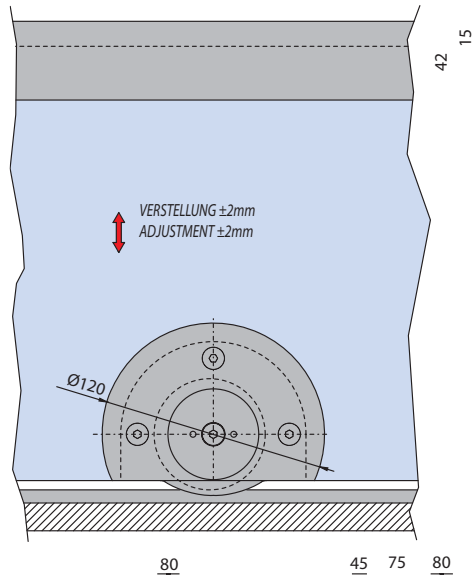
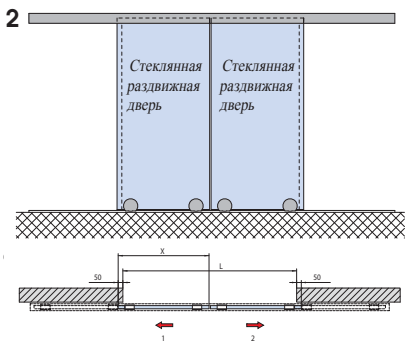
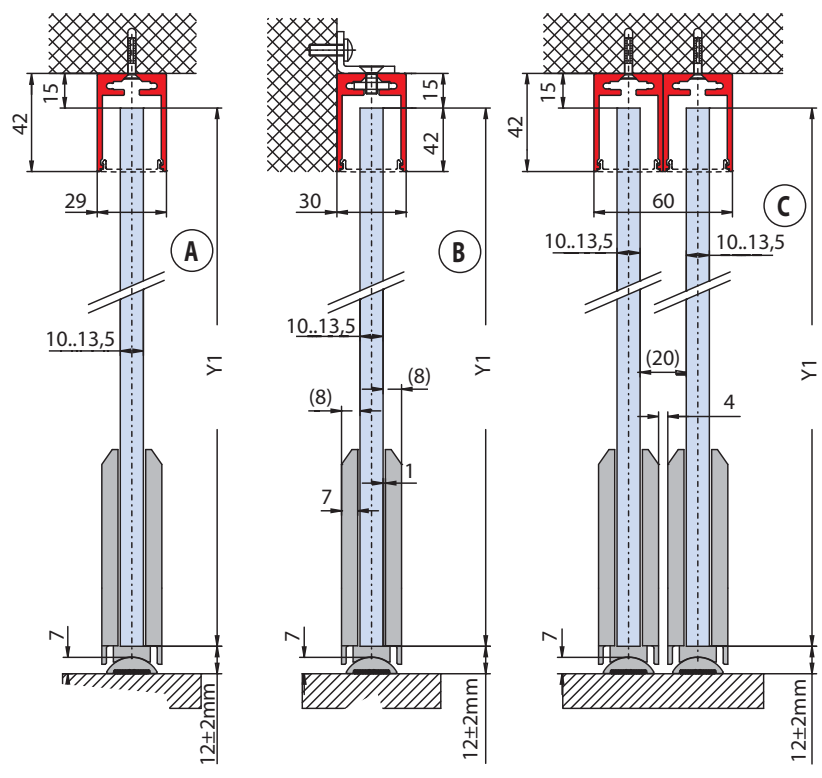
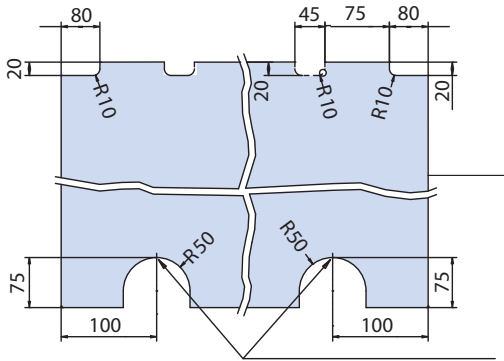
$Y1 = H(\text{luce}) - 27$

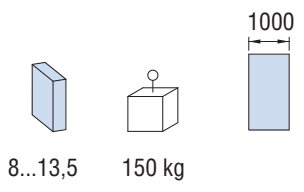

Russia, General Manager  
 Korzun Alexandr  
[www.NewGlas.ru](http://www.NewGlas.ru)  
[info@newglas.ru](mailto:info@newglas.ru)  
 89688450215@mail.ru  
 Skype: NewGlas  
 Mobile: +7-968-845-02-15